

### Zastosowanie

Urządzenia do transportu pneumatycznego, maszyny graficzne, poczta pneumatyczna, podnośniki pneumatyczne, wielostopniowe urządzenia filtracyjne o bardzo wysokim stopniu separacji pyłów, odkurzacze przemysłowe, napowietrzanie basenów w biologicznych oczyszczalniach ścieków, galwanizerniach, etc.

### Konstrukcja

Dwustopniowy wentylator boczno-kanalowy o napędzie bezpośrednim przeznaczony do bezolejowego transportu nieagresywnych i niewybuchowych gazów lub do wytwarzania nad i podciśnienia. Obudowa wentylatora, wirnik (wyważony dynamicznie wg ISO 1940) oraz obudowa tłumika dźwięku wykonane są ze stopów aluminium. Wentylator przystosowany jest do pracy w pozycji poziomej. Na zamówienie urządzenie może być dostarczone w dowolnym kolorze z palety RAL (standardowo RAL 7042 - szary).

### Silnik elektryczny

Asynchroniczny, trójfazowy 400/660V, 50Hz. Silnik jest wykonany zgodnie ze standardem IEC 60072 i IEC 60034. Posiada znak CE. Klasa izolacji F, stopień ochrony IP 55. Silnik standardowo wyposażony w czujniki temperatury w uzwojeniu.



### Dane techniczne

Typ	moc znam. [kW]	silnik napięcie znam. [V]	natężenie znam. [A]	wydajność max. [m³/h]	poziom ciśnienia akustycznego [dB(A)]	masa [kg]	nr artykułu
<b>DWUSTOPNIOWY RÓWNOLEGLY</b>							
PSC30C550T	5,5	400Δ	10,50Δ	600	82	110	46511375
PSC30C750T	7,5	400Δ	14,00Δ	600	84	110	46511380
PSC40A750T	7,5	400Δ	14,00Δ	1270	84	126	46511450
PSC40A1100T	11,0	400Δ	21,20Δ	1270	86	128	46511460
PSC40A1500T	15,0	400Δ	27,20Δ	1270	88	155	46511470
<b>DWUSTOPNIOWY SZEREGOWY</b>							
DSC30C550T	5,5	400Δ	10,50Δ	300	82	110	46511355
DSC30C750T	7,5	400Δ	14,00Δ	300	84	110	46511360
DSC40A750T	7,5	400Δ	14,00Δ	700	84	126	46511400
DSC40A1100T	11,0	400Δ	21,20Δ	700	86	128	46511410
DSC40A1500T	15,0	400Δ	27,20Δ	700	88	155	46511420

## Wymiary [mm]

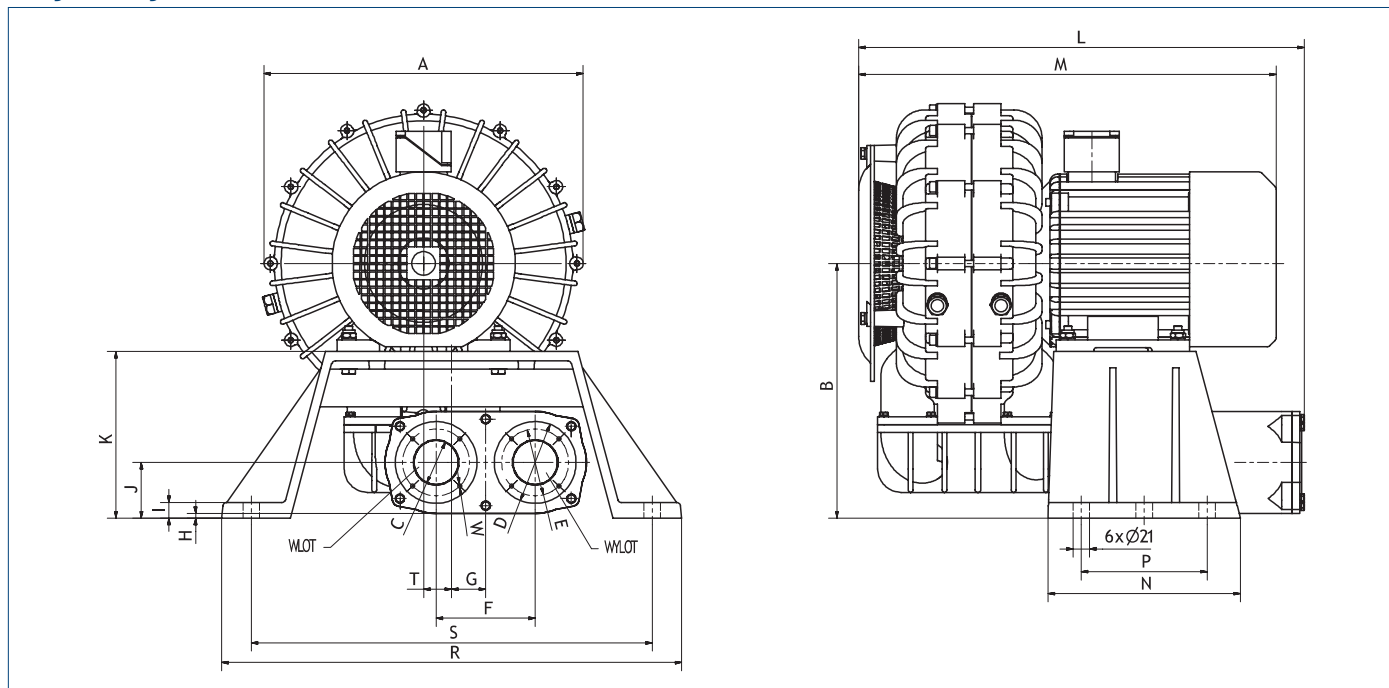

Typ	A	B	C	D	E	F	G	H	I	J	K	L	M	N	P	R	S	T	W
DSC-30	Ø406	324	Ø58	Ø104	Ø85	126	43,5	6,2	20	71	212	567	531	245	160	585	510	79	M6
PSC-30	Ø406	324	Ø58	Ø104	Ø85	126	0	6,2	20	71	212	567	531	245	160	585	510	0	M6
DSC-40	Ø502	407	Ø75	Ø130	Ø110	145	32,5	1,5	20	76,5	275	653	584	340	260	600	520	74,5	M8
PSC-40	Ø502	407	Ø75	Ø130	Ø110	145	32,5	1,5	20	76,5	275	653	584	340	260	600	520	0	M8

Dwustopniowy szeregowy DSC

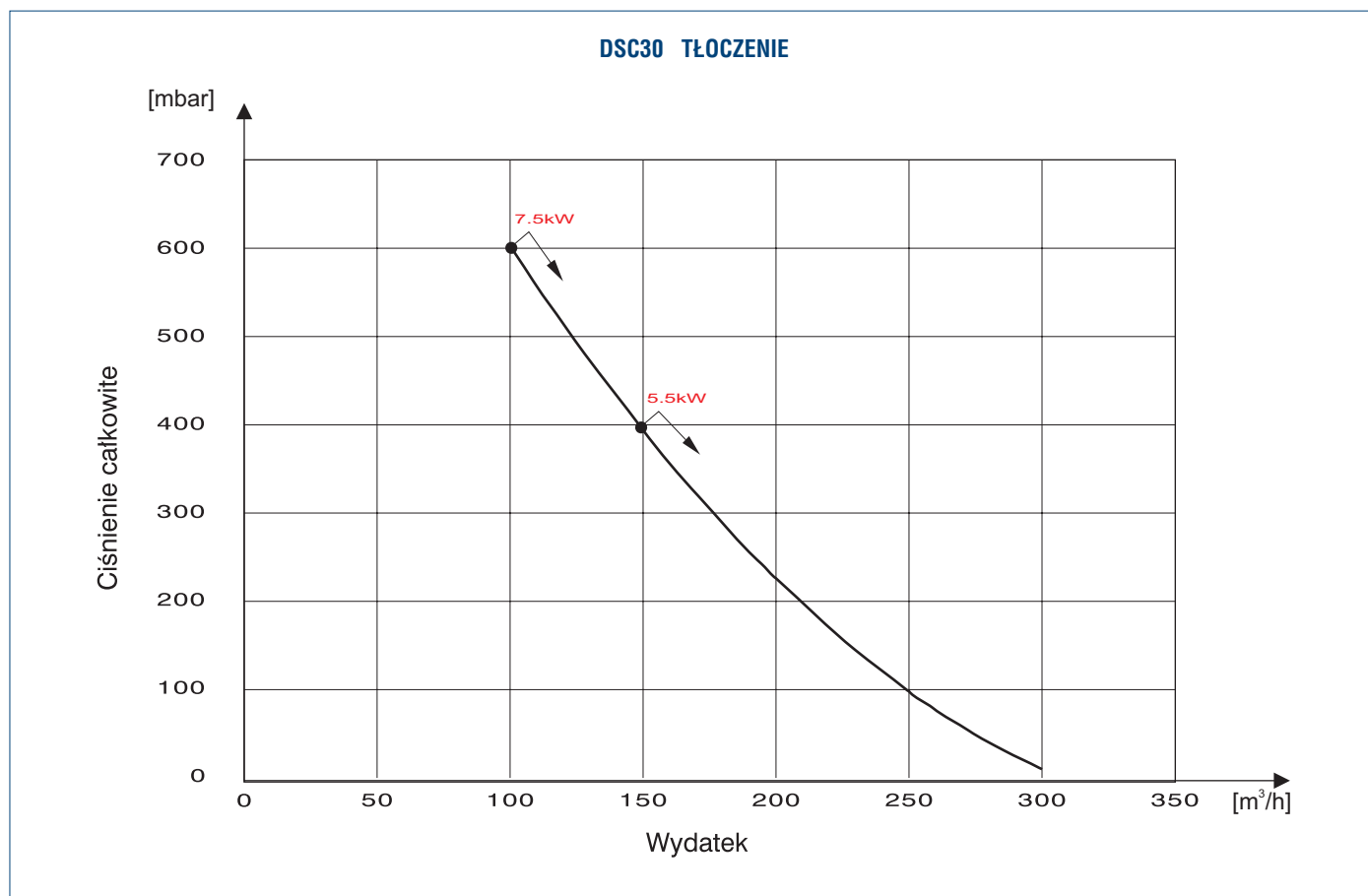
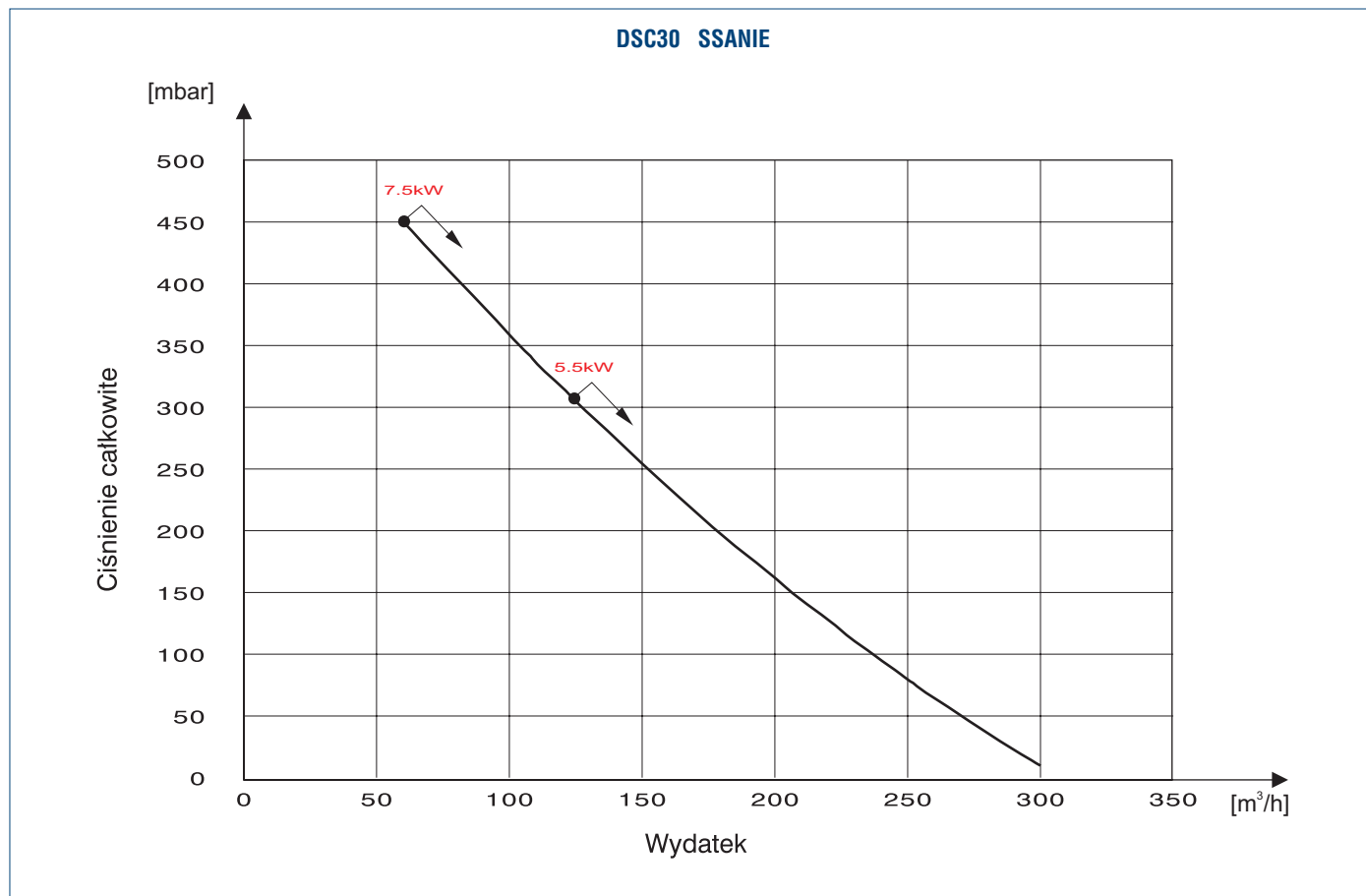

## Dwustopniowy szeregowy PSC

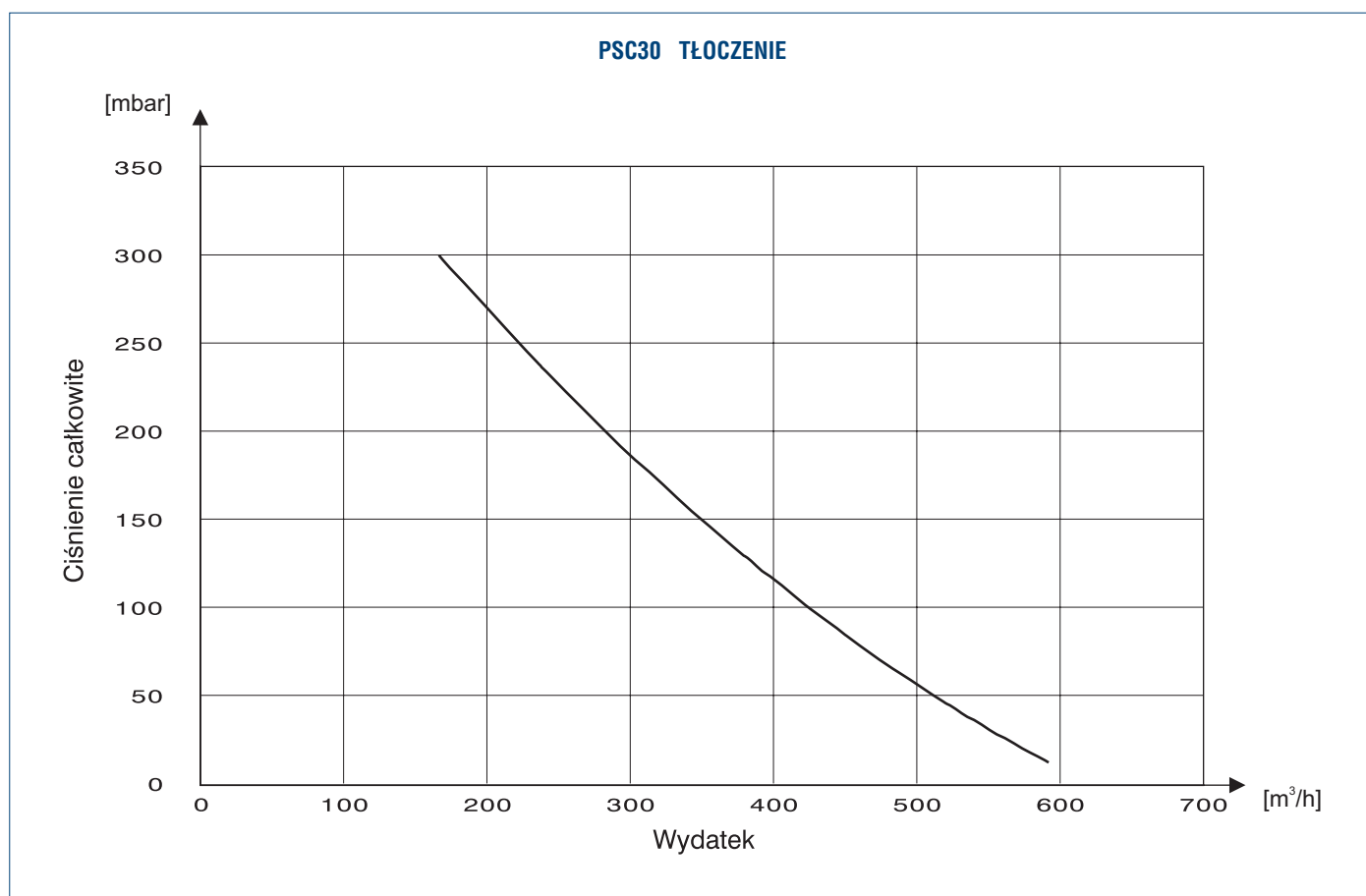
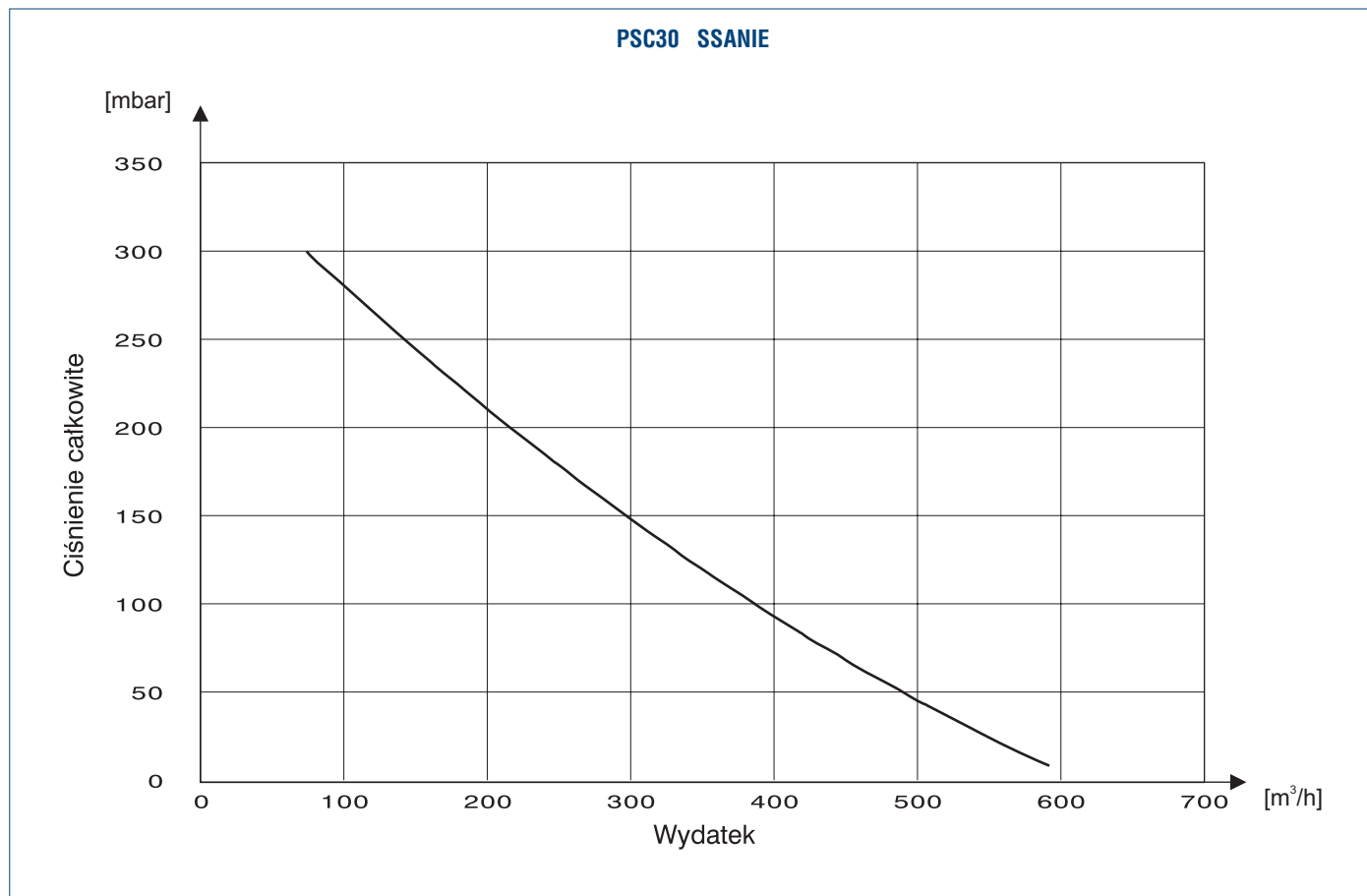

Dwustopniowy szeregowy DSC

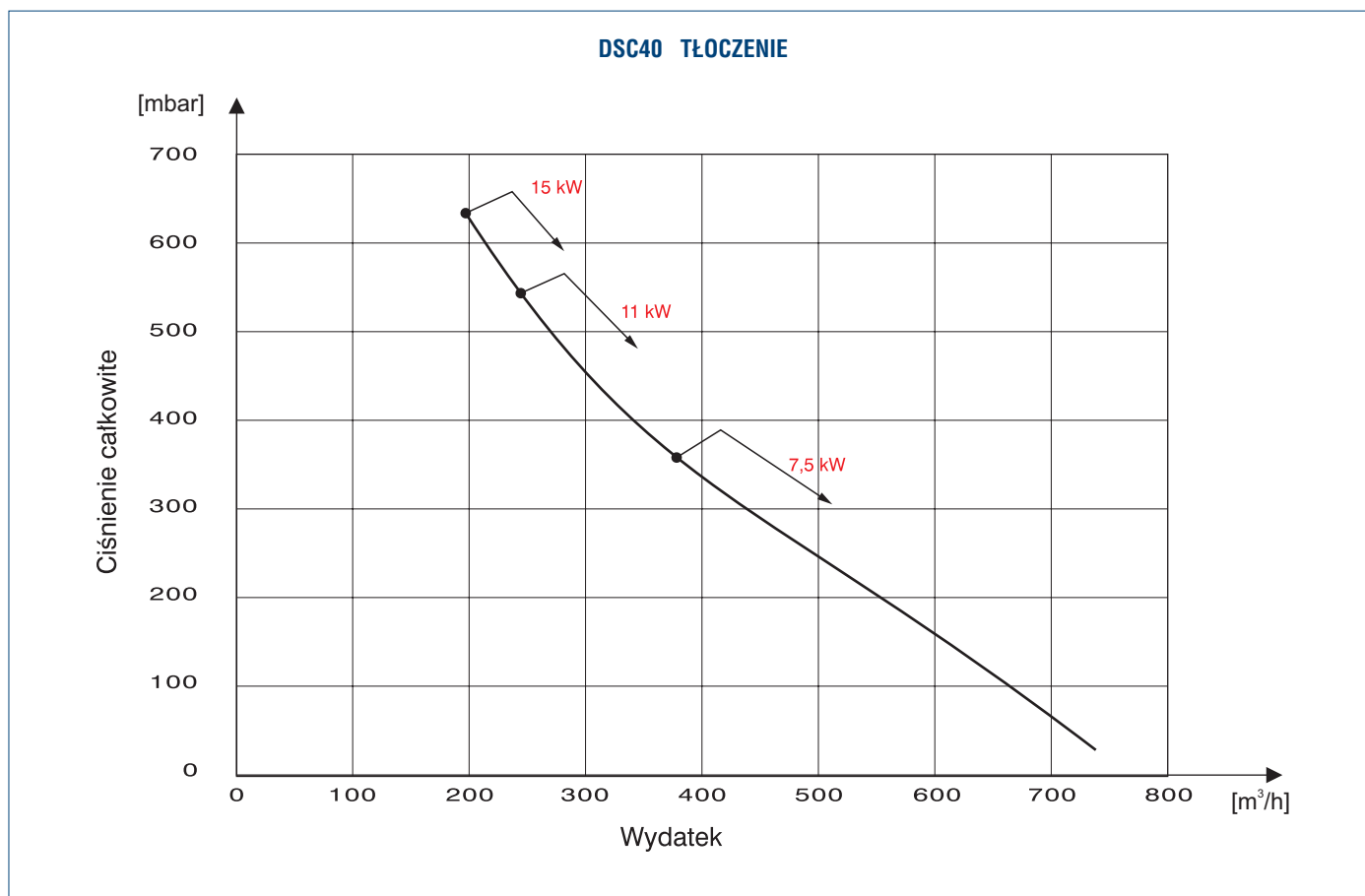
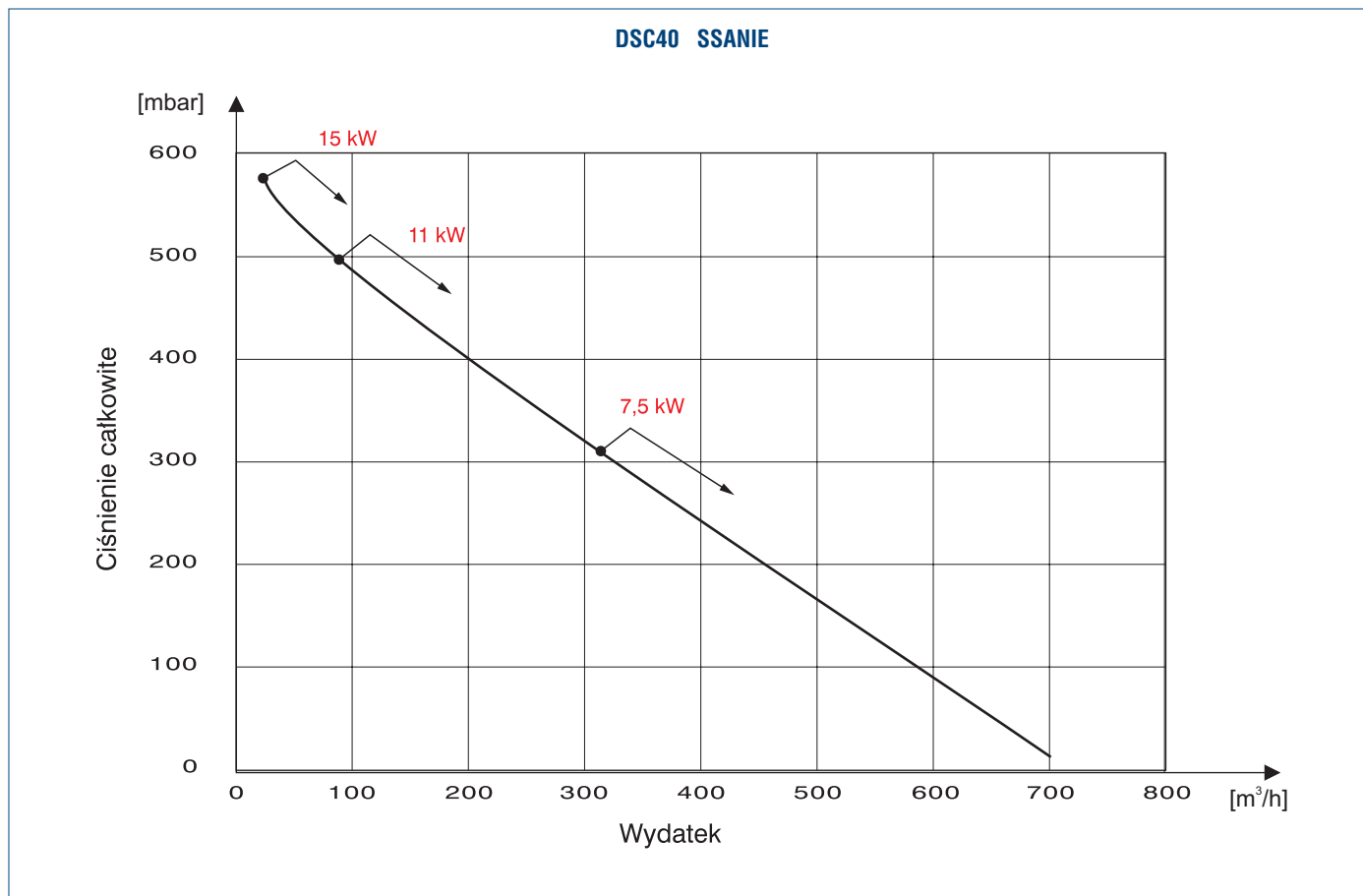

Dwustopniowy szeregowy PSC

